



**W  
A  
S  
S  
E  
R**

## Kneippschlauch ohne Wandhalter

Überwurfmutter, doppelwandig, lebensmittelecht. Mit Metallauslaufhülse. Alle Anschlusssteile aus Edelstahl.

Auslaufhülse passt genau in Vollmetallwandhalter Art.-Nr. 3227/3229. Nicht im Lieferumfang enthalten.

Alle Ausführungen sind DVGW-geprüft.

**Maße ca.:** Schlauch 2,5 m lang.

### 1/2" Überwurfmutter, 1/2" Schlauch

1  weiß Art.-Nr. 3222

2  silber Art.-Nr. 3222-02

### 3/4" Überwurfmutter, 3/4" Schlauch

3  weiß Art.-Nr. 3224

4  schwarz Art.-Nr. 3224-01

5  silber Art.-Nr. 3224-02

### 1" Überwurfmutter, 3/4" Schlauch

6  weiß Art.-Nr. 3221

7  schwarz Art.-Nr. 3221-01

8  silber Art.-Nr. 3221-02

## Kneippschlauch mit verstellbarer Strahldüse, ohne Wandhalter

Punkt- bis Siebstrahl stufenlos einstellbar. Überwurfmutter, verstellbare Strahldüse, doppelwandig, lebensmittelecht. Allen Anschlusssteile aus Edelstahl.

Strahldüse passt genau in Vollmetallwandhalter Art.-Nr. 3227. Nicht im Lieferumfang enthalten.

Alle Ausführungen sind DVGW-geprüft.

**Maße ca.:** Schlauch 2,5 m lang.

### 3/4" Überwurfmutter, 3/4" Schlauch

9  weiß Art.-Nr. 3223

10  schwarz Art.-Nr. 3223-01

11  silber Art.-Nr. 3223-02



Artikelbezeichnung	Farbe	Art.-Nr.	Einzelpreis	ab 3 Stück	ab 10 Stück	ab 25 Stück	ab 50 Stück
1 Kneippschlauch 1/2", ohne Wandhalter	weiß	3222					
2	silber	3222-02					
3	weiß	3224					
4 Kneippschlauch 3/4", ohne Wandhalter	schwarz	3224-01					
5	silber	3224-02					
6	weiß	3221					
7 Kneippschlauch 1", ohne Wandhalter	schwarz	3221-01					
8	silber	3221-02					
9	weiß	3223					
10 Kneippschlauch 3/4", mit Strahldüse, ohne Wandhalter	schwarz	3223-01					
11	silber	3223-02					

Alle Preise gelten nur für Industrie, Handel, Handwerk und Gewerbe und verstehen sich zuzüglich gesetzlicher MwSt. ab Lager. Kein Mindermengenzuschlag.





**Info**

Bitte beachten Sie, dass es sich bei allen unseren Kneippschläuchen um Kaltwasserschläuche handelt.

## Gießbrause mit Gummischutzring, ohne Wandhalter

Die Gießbrause gibt einen weichen, angenehmen Strahl. Verletzungs- und Fliesenbruchgefahr durch umlaufenden Gummischutzring erheblich minimiert.

Überwurfmutter. Alle Anschlusssteile aus Edelstahl. Alle Ausführungen sind DVGW-geprüft.

Maße ca.: Schlauch 2,5 m lang.

¾" Überwurfmutter, ¾" Schlauch

1	weiß	Art.-Nr. 3232
2	schwarz	Art.-Nr. 3232-01
3	silber	Art.-Nr. 3232-02

## Schlauch doppelwandig, lebensmittelecht

Alle Ausführungen sind DVGW-geprüft.

½" Meterware

4	weiß	Art.-Nr. 3292-1
5	silber	Art.-Nr. 3292-5

¾" Meterware

6	weiß	Art.-Nr. 3292-2
7	schwarz	Art.-Nr. 3292-4
8	silber	Art.-Nr. 3292-6

## Vollmetallwandhalter aus Edelstahl für Kneippschläuche

Passend zu vorher beschriebenen Kneippschläuchen. Die Metallauslaufhülse der Kneippschläuche setzt sich passgenau in den Wandhalter.

Für ½" Schlauch mit Anschluss

9	Edelstahl	Art.-Nr. 3229
---	-----------	---------------

Für ¾" Schlauch mit Anschluss

10	Edelstahl	Art.-Nr. 3227
----	-----------	---------------

Artikelbezeichnung	Farbe/Größe	Art.-Nr.	Einzelpreis	ab 3 Stück	ab 10 Stück	ab 25 Stück	ab 50 Stück
1	weiß	3232					
2	Gießbrause mit Gummischutzring, ohne Vollmetallwandhalter	schwarz	3232-01				
3		silber	3232-02				
4	Schlauch 1/2", Meterware	weiß	3292-1				
5		silber	3292-5				
6	Schlauch 3/4", Meterware	weiß	3292-2				
7		schwarz	3292-4				
8		silber	3292-6				
9	Vollmetallwandhalter, Edelstahl	für ½"	3229				
10		für ¾"	3227				

Alle Preise gelten nur für Industrie, Handel, Handwerk und Gewerbe und verstehen sich zuzüglich gesetzlicher MwSt. ab Lager. Kein Mindestmengenzuschlag.

## Vollmetall-Wandventil schwere Ausführung

Mit Rückflussverhinderer. Edelstahl-Ventilsitz und Metallgriff.

$\frac{3}{4}$ " Wandanschluss,  
 $\frac{3}{4}$ " Schlauchanschlussgewinde

1  Art.-Nr. 3265

$\frac{1}{2}$ " Wandanschluss,  
 $\frac{3}{4}$ " Schlauchanschlussgewinde

2  Art.-Nr. 3266

$\frac{1}{2}$ " Wandanschluss,  
 $\frac{1}{2}$ " Schlauchanschlussgewinde

3  Art.-Nr. 3267

## Wandanschlusswinkel Vollmetall

Universal-Wandanschlusswinkel mit  $\frac{1}{2}$ " oder  $\frac{3}{4}$ " Wandanschluss und  $\frac{3}{4}$ " Schlauchanschlussgewinde.

Doppelnippel für  $\frac{1}{2}$ " oder  $\frac{3}{4}$ " Wandanschluss enthalten.

4  rückflusssicher Art.-Nr. 3260

$\frac{1}{2}$ " Wandanschluss mit  $\frac{1}{2}$ "  
Schlauchanschlussgewinde.

5  rückflusssicher Art.-Nr. 3262

## Kombi-Wandhalter Wandanschluss + Wandhalter

Mit  $\frac{3}{4}$ " Wandanschluss,  $\frac{3}{4}$ " Schlauchanschlussgewinde und  $\frac{3}{4}$ " Wandhalter für Schlauch, verchromt.

6  Art.-Nr. 3228



Artikelbezeichnung	Anschluss	Art.-Nr.	Einzelpreis	ab 3 Stück	ab 10 Stück	ab 25 Stück	ab 50 Stück
1	$\frac{3}{4}$ " - $\frac{3}{4}$ "	3265					
2 <b>Vollmetall-Wandventil</b>	$\frac{3}{4}$ " - $\frac{1}{2}$ "	3266					
3	$\frac{1}{2}$ " - $\frac{1}{2}$ "	3267					
4 <b>Wandanschlusswinkel</b>	$\frac{3}{4}$ " - $\frac{3}{4}$ " / $\frac{1}{2}$ "	3260					
5	$\frac{1}{2}$ " - $\frac{1}{2}$ "	3262					
6 <b>Kombiwandhalter</b>	$\frac{3}{4}$ " - $\frac{3}{4}$ "	3228					

Alle Preise gelten nur für Industrie, Handel, Handwerk und Gewerbe und verstehen sich zuzüglich gesetzlicher MwSt. ab Lager. Kein Mindermengenzuschlag.





## Vital-Schwallbrause mit Kugelgelenk

Besonders beweglich durch schwenkbare Kugelgelenk. Massiv gegossene Messing-Ausführung. Hohe Lebensdauer ohne Wartung.

1 ½" Anschluss Art.-Nr. 3210

2 ¾" Anschluss Art.-Nr. 3211

3 1" Anschluss Art.-Nr. 3212

Art.-Nr.

Liter/min bei Druck (bar)	1	1,5	2	2,5	3	
½"	3210	13	40	77	89	96
¾"	3211	110	120	124	130	135
1"	3212	115	125	131	138	145

Maße (zu Skizze)

	A mm	B mm	T mm	kg netto	
½"	3210	120	88	80	0,6
¾"	3211	150	142	80	1,6
1"	3212	152	142	80	1,7

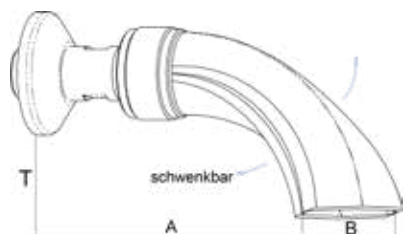

## Power-Schwallbrause

Extra schwere Ausführung. Für den gewerblichen Wellnessbereich geeignet. In elegant bombierter Form für optimierte Strahlbildung.

Mit fest verbundenem, glatten Messingrohr Ø 5 cm, Anschluss-Gewindestutzen L 5 cm ohne Kugelgelenk mit massiver Schubrosette Ø 7,3 cm - Höhe 1,5 cm. Anschlussstutzen 1 ¼".

Maße ca.: L × B × H: 20 × 14,2 × 8 cm.

4

Art.-Nr. 3213



Artikelbezeichnung	Art.-Nr.	Einzelpreis	ab 3 Stück	ab 10 Stück	ab 25 Stück	ab 50 Stück
1 Vital-Schwallbrause	½" Anschluss	3210				
2 Vital-Schwallbrause	¾" Anschluss	3211				
3 Vital-Schwallbrause	1" Anschluss	3212				
4 Power-Schwallbrause		3213				

Alle Preise gelten nur für Industrie, Handel, Handwerk und Gewerbe und verstehen sich zuzüglich gesetzlicher MwSt. ab Lager. Kein Mindestmengenzuschlag.

# Regenbrausen die Spaß machen!

Wie ein sanfter Sommerregen:

## KNAUSS rain Regenbrausen

Kennen Sie das Gefühl, wenn Sie an einem heißen Sommertag unverhofft in einen leichten Regenschauer geraten? KNAUSS rain schenkt Ihnen diese Wohltat jeden Tag.

### KNAUSS rain Regenbrausekopf komplett mit Deckenarm

Mit Kugelgelenkanschluss 1/2", Monsuneffekt mit besonders weichem Regenfluss, massiv aus Messing verchromt.

Tellerform mit Antikalksystem-Kunststoffdüsen.

Maße ca.: 10 cm lang, ø 20 cm.



Art.-Nr. 3275

### KNAUSS rain Regenbrausekopf komplett mit Wandarm

wie oben, aber mit Wandarm.

Maße ca.: 30 cm lang, ø 20 cm.



Art.-Nr. 3277

### KNAUSS rain Regenbrausekopf

wie oben, aber nur Brausekopf.

Maße ca.: ø 20 cm.



Art.-Nr. 3272-2



Artikelbezeichnung	Art.-Nr.	Einzelpreis	ab 3 Stück	ab 10 Stück	ab 25 Stück	ab 50 Stück
1 KNAUSS rain Regenbrause, Tellerform	Deckenarm 3275					
2	Wandarm 3277					
3	Brausekopf 3272-2					

Alle Preise gelten nur für Industrie, Handel, Handwerk und Gewerbe und verstehen sich zuzüglich gesetzlicher MwSt. ab Lager. Kein Mindermengenzuschlag.



Der Strahl  
macht vital -  
mit Monsun-  
Effekt

## KNAUSS pro Kopfbrause

Mit ½" Überwurfmutter mit Antikalksystem und 3 verschiedenen Strahlmöglichkeiten, aus Kunststoff verchromt. Mit Kunststoffdüsen.

Maße ca.: ø 8 cm.



Art.-Nr. 3278



## KNAUSS rain Brausearm Deckenmontage

Messing-Ausführung verchromt mit Gewindestutzen Länge 4 cm und Rosette ø 6,5 cm.

für Deckenmontage ½" x ½"



10 cm lang

Art.-Nr. 3285



30 cm lang

Art.-Nr. 3287



## KNAUSS rain Brausearm Wandmontage

wie zuvor, aber Wandmontage.

für Wandmontage ½" x ½"



30 cm lang

Art.-Nr. 3282



45 cm lang

Art.-Nr. 3288



Artikelbezeichnung	Größe	Art.-Nr.	Einzelpreis	ab 3 Stück	ab 10 Stück	ab 25 Stück	ab 50 Stück
1 KNAUSS pro Kopfbrause	ø 8 cm	3278					
2 KNAUSS rain Brausearm, für Deckenmontage	L 10 cm	3285					
3 KNAUSS rain Brausearm, für Deckenmontage	L 30 cm	3287					
4 KNAUSS rain Brausearm, für Wandmontage	L 30 cm	3282					
5 KNAUSS rain Brausearm, für Wandmontage	L 45 cm	3288					

Alle Preise gelten nur für Industrie, Handel, Handwerk und Gewerbe und verstehen sich zuzüglich gesetzlicher MwSt. ab Lager. Kein Mindestmengenzuschlag.



## Ersatzteile für Eimer-Schwalldusche

Einzelne Ersatzteile für die Eimer-Schwalldusche.

4	🇩🇪 Eimer, Innenausführung	Art.-Nr. 8960
5	🇩🇪 Eimer, Außenausführung	Art.-Nr. 8961
6	🇩🇪 Aufhängung mit Drehachse, V2A	Art.-Nr. 8964
7	🇩🇪 Aufhängung mit Drehachse, V4A	Art.-Nr. 8965
8	🇩🇪 Schwimmerventil	Art.-Nr. 8962
9	🇩🇪 Seil aus PES-Tauwerk	Art.-Nr. 8963

## Eimer-Schwalldusche

Wasseranschluss über Duschschauch oder Schlauchverschraubung. Anschluss an 3/8" oder 1/2" Außengewinde von links oder rechts möglich (Schlauch nicht im Lieferumfang enthalten).

- gut dosierbar bei geringer Zugkraft
- Wasserinhalt am Füllventil einstellbar (5,5 - 15 l)
- 3 Edelstahlreifen, großer 29 l Eimer aus Kambala
- kräftiges weißes Zugseil aus PES-Tauwerk
- inkl. kompletter Aufhängevorrichtung aus V2A-Edelstahl und Schwimmerventil
- Montage an Wand oder Decke möglich

**Maße ca.:** Eimer Ø oben 41 cm, H 31,5 cm, Abstand Wasser-schwall ca. 50 cm. Gesamtgewicht ca. 12 kg.

### Innenausführung

Eimer mit transparenter Hygieneversiegelung.

1 🇩🇪 Art.-Nr. 8920

### Außenausführung V2A

Eimer außen mit Wetterschutzlasur, innen blau beschichtet. Aufhängevorrichtung aus V2A-Edelstahl.

2 🇩🇪 Art.-Nr. 8921

### Außenausführung V4A

Eimer außen mit Wetterschutzlasur, innen blau beschichtet. Aufhängevorrichtung aus V4A-Edelstahl. Besonders belastbar.

3 🇩🇪 Art.-Nr. 8922



Abbildung ähnlich, aber mit 3 Edelstahlreifen

Artikelbezeichnung	Ausführung	Art.-Nr.	Einzelpreis	ab 3 Stück	ab 10 Stück	ab 25 Stück	ab 50 Stück
1 Eimer-Schwalldusche, komplett	Innen	8920					
	Außen V2A	8921					
	Außen V4A	8922					
4 Ersatz-Eimer für Eimer-Schwalldusche	Innen	8960					
	Außen	8961					
6 Ersatz-Aufhängung mit Drehachse für Eimer-Schwalldusche	V2A	8964					
	V4A	8965					
8 Ersatz-Schwimmerventil für Eimer-Schwalldusche		8962					
9 Ersatz-Seil für Eimer-Schwalldusche		8963					

Alle Preise gelten nur für Industrie, Handel, Handwerk und Gewerbe und verstehen sich zuzüglich gesetzlicher MwSt. ab Lager. Kein Mindermengenzuschlag.







## Farbcode zur richtigen Anwendung von Tüchern

-  WC, Urinalbecken
-  Waschbecken, Spiegel, Fliesen
-  Mobiliar
-  Oberflächen im Küchenbereich

## Microfaser-Tuch

Mit abrasiven Reinigungsstreifen. Borsten lösen hartnäckige Verschmutzungen, weiche Fasern nehmen Wasser und gelösten Schmutz auf. Die Rückseite ist zum Nachwischen und für empfindliche Oberflächen geeignet.

Maße ca.: 40 × 40 cm, Gewicht: 68 g, Waschbar bis 90 °C, trocknergeeignet

- |                                                                                   |      |                 |
|-----------------------------------------------------------------------------------|------|-----------------|
|  | Rot  | Art.-Nr. 3460-1 |
|  | Gelb | Art.-Nr. 3460-2 |
|  | Blau | Art.-Nr. 3460-3 |
|  | Grün | Art.-Nr. 3460-4 |

## Copper + Reinigungstuch mit Kupferpigmenten

Zusammen mit der Universität Innsbruck entwickelt und bestehend aus mit Kupferpigmenten veredelten Microfasern. Entfernt bereits durch einfaches Wischen mit Wasser Viren, Schmutz und Bakterien von glatten Oberflächen.

Über 99,9 % der aufgenommenen Viren/Bakterien werden im Tuch festgehalten und innerhalb kurzer Zeit inaktiviert. Reduziert die Gefahr der Keimverschleppung.

Maße ca.: 32 × 32 cm.



- |                                                                                     |             |               |
|-------------------------------------------------------------------------------------|-------------|---------------|
|  | VPE 1 Stück | Art.-Nr. 9230 |
|-------------------------------------------------------------------------------------|-------------|---------------|

## Einweg-Überziehschuhe

Extra Stark, gehämmert, mit Gummizug, Farbe blau.

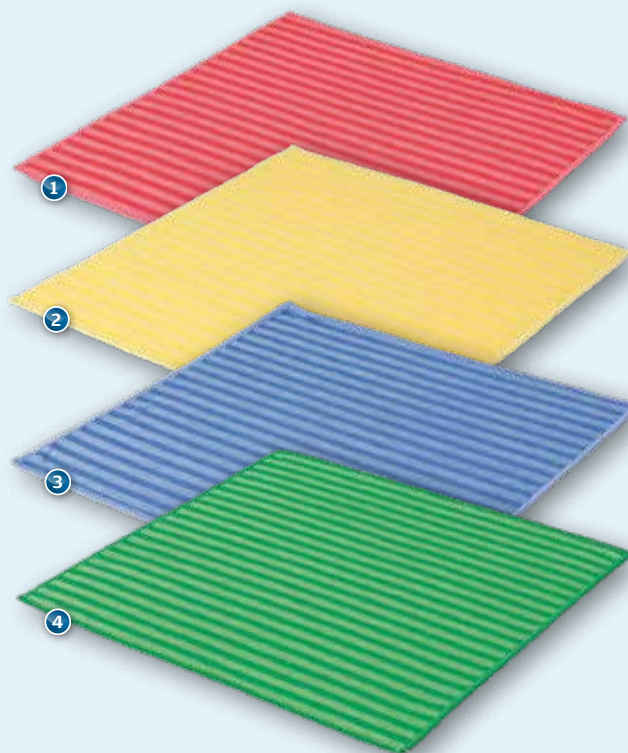
- |                                                                                     |               |               |
|-------------------------------------------------------------------------------------|---------------|---------------|
|  | VPE 100 Stück | Art.-Nr. 3485 |
|-------------------------------------------------------------------------------------|---------------|---------------|



Artikelbezeichnung	Farbe / VPE	Art.-Nr.	Einzelpreis	ab 3 Stück	ab 10 Stück	ab 25 Stück	ab 50 Stück
 Microfaser-Tuch	rot	3460-1					
	gelb	3460-2					
	blau	3460-3					
	grün	3460-4					
 Copper + Reinigungstuch	VPE 1 St.	9230					
 Einweg-Überziehschuhe	VPE 100 St.	3485					

Alle Preise gelten nur für Industrie, Handel, Handwerk und Gewerbe und verstehen sich zuzüglich gesetzlicher MwSt. ab Lager. Kein Mindestmengenzuschlag.



## Lahti OULUJÄRVI Schutz- und Pflegemittel sicher, gesund und umweltschonend

OULUJÄRVI ist ein reines Naturprodukt auf Bio-Basis dessen regelmäßige Anwendung Ihre Sauna länger wie neu aussehen lässt. Lästige Feuchtigkeitsablagerungen auf Saunabänken gehören nun der Vergangenheit an.

- Geeignet für alle Holzoberflächen im Sauna- und Wellnessbereich
- Beugt Feuchtigkeitsablagerungen und Fleckenbildung dauerhaft vor
- Auf natürlicher Basis hergestellt, dermatologisch unbedenklich und hitzebeständig

1 Liter ausreichend für die Behandlung von 10 m<sup>2</sup> Bankfläche (2 Arbeitsgänge).

1	500 ml	Art.-Nr. 3880
2	5 Liter (o. Abb.)	Art.-Nr. 3881



## Lahti PURUVESI Sauna Grundreiniger

PURUVESI ist ein Saunaholzreiniger für Saunabänke und andere unbehandelte Holzoberflächen. Gereinigte Flächen sind optimal für die spätere Nachbehandlung mit OULUJÄRVI vorbereitet.

- Geeignet für alle Holzoberflächen im Sauna- und Wellnessbereich
- Auf natürlicher Basis hergestellt
- 100% biologisch, vegan, geruchlos
- Ohne Schadstoffe und Lösungsmittel

1 Liter ausreichend für eine Bankfläche von ca. 20 m<sup>2</sup> (1 Arbeitsgang).

3	500 ml	Art.-Nr. 3882
4	5 Liter (o. Abb.)	Art.-Nr. 3883



## Lahti TAAJUUS Sauna Unterhaltsreiniger

TAAJUUS ist ein Unterhaltsreiniger zur ein- bis zweimaligen wöchentlichen Pflege von Saunabänken und anderen unbehandelten Holzoberflächen.

- Geeignet für alle Holzoberflächen im Sauna- und Wellnessbereich
- Auf natürlicher Basis hergestellt
- 100% biologisch, vegan, geruchlos
- Ohne Schadstoffe und Lösungsmittel

1 Liter ausreichend für eine Bankfläche von ca. 40 m<sup>2</sup>.

5	500 ml	Art.-Nr. 3884
6	5 Liter (o. Abb.)	Art.-Nr. 3885

Artikelbezeichnung	Gebindegröße	Art.-Nr.	Festpreis
1 Lahti OULUJÄRVI Saunaholz Schutz-/Pflegemittel	500 ml	3880	
2	5 Liter	3881	
3 Lahti PURUVESI Saunaholz Grundreiniger	500 ml	3882	
4	5 Liter	3883	
5 Lahti TAAJUUS Saunaholz Unterhaltsreiniger	500 ml	3884	
6	5 Liter	3885	

Alle Preise gelten nur für Industrie, Handel, Handwerk und Gewerbe und verstehen sich zuzüglich gesetzlicher MwSt. ab Lager. Kein Mindermengenzuschlag.



# Das Beste für die Sauna

Mit Produkten von Lahti bleibt Ihre Sauna- und Wellnesseinrichtung länger frisch und sauber wie am ersten Tag.

Darüber freut sich auch die Umwelt: Lahti Produkte sind auf biologischer Basis hergestellt, dermatologisch unbedenklich und auch unter hohen Saunatemperaturen ausdunstungsfrei.



## Lahti Sauna Care Set für perfekten Schutz & einfache Reinigung

Dieses Pflegeset speziell für Saunahölzer garantiert den Schutz und die Reinigung Ihrer Sauna. Ergänzt um entsprechendes Zubehör, können Sie mit diesem "Rundumsorglos-Paket" alle naturbelassenen Hölzer im Innenbereich reinigen und vor Verschmutzungen schützen.

- 1 × 500 ml Lahti PURUVESI Grundreiniger
- 1 × 500 ml Lahti OULUJÄRVI Schutz- und Pflege
- 1 × Schleifschwamm
- 1 × Reinigungstuch
- 1 × Verarbeitungsschwamm
- 1 Paar Handschuhe und eine Pflegeanleitung

1 NEU Sauna Care Set im Karton Art.-Nr. 3889-1

## Lahti Sauna Pure Set für regelmäßige Reinigung & Desinfektion

Dieses Set speziell für Saunahölzer garantiert eine schonende Reinigung und Desinfektion Ihrer Sauna. Ergänzt um entsprechendes Zubehör, können Sie mit dieser Komplettlösung alle naturbelassenen Hölzer im Innenbereich reinigen und desinfizieren.

- 1 × 500 ml Lahti TAAJUUS Unterhaltsreiniger
- 1 × 500 ml Lahti HYGIENIA PRO Desinfektion
- 1 × Spezial Reinigungsschwamm
- 1 × Reinigungstuch
- 1 Paar Handschuhe und eine Pflegeanleitung

2 NEU Sauna Pure Set im Karton Art.-Nr. 3889-2

Artikelbezeichnung

Art.-Nr.

Festpreis

1 Lahti Sauna Care Set

3889-1



2 Lahti Sauna Pure Set

3889-2

Alle Preise gelten nur für Industrie, Handel, Handwerk und Gewerbe und verstehen sich zuzüglich gesetzlicher MwSt. ab Lager. Kein Mindestmengenzuschlag.

# Welches Mittel für Ihren Anwendungsbereich?

Mit nebenstehender Tabelle können Sie herausfinden, welches unserer Reinigungs- und Desinfektionsmittel das Richtige ist.

- 
**pH-Wert sauer**  
 z. B. Kalk, Zementschleier, Flugrost
- 
**pH-Wert neutral**  
 empfindliche Oberflächen, z. B. Marmor
- 
**pH-Wert alkalisch**  
 z. B. Fette, Seifenrest, Beschichtungsmittel



## Sauna Reinigungsmittel Idealer Oberflächenreiniger

Sehr milder materialverträglicher Reiniger für die streifenfreie Reinigung aller wasserbeständigen Oberflächen, wie z. B. Holz, Kunststoff, Metall und Keramik.

Enthält keine schichtbildenden Inhaltsstoffe. Trocknet streifenfrei ab. Alkohol sorgt für eine schnelle Abtrocknung.

**Anwendung:** Feucht-/Nasswischverfahren mit einem fusselfreien Tuch oder Mopp. Immer verdünnt anzuwenden.

 1 Liter Art.-Nr. 3458

### Desinfektions- und Reinigungsmittel

FINNSA Allzweckreiniger Art.-Nr. 3430	Konzentrat	Fette, Öle, starker Schmutz auf alkalibeständigen Oberflächen	sehr stark, Kraftpaket, alkalisch
Desonal Flächen-desinfektion Art.-Nr. 3410/3416	Konzentrat	desinfiziert und reinigt wasserbeständige Oberflächen	neutral, mild, VAH-konform

### Desinfektionsmittel

Desonal Schnell-desinfektion Art.-Nr. 3490/3492	anwendungsfertig	desinfiziert sehr materialverträglich, besonders Holz	gegen Coronaviren, Bakterien, Pilze, Langzeitwirkung, VAH-konform
Desonal Händedesinfektion RKI Art.-Nr. 3459	anwendungsfertig	gut geeignet für Allergiker, da ohne andere Zusatzstoffe	besonders stark gegen Viren (auch Corona), Wirkstoff Alkohol, Offizielle RKI Rezeptur, VAH-konform

### Spezialreiniger

FINNSA Sanitärreiniger Art.-Nr. 3452	Konzentrat und anwendungsfertig	Kalkflecken auf Fliesen und Sanitäreinrichtungen, Rost, Verkrustungen	sehr stark sauer, salzsäurefrei, verdickt
Uni Speed Kunststoffreiniger Art.-Nr. 3441/3443	anwendungsfertig	Kunststoffliegen und Möbel, Bezüge mit dem Mikrofasertuch reinigen	schnell, einfach, ergiebig
FINNSA Sauna Des Art.-Nr. 3420/3421	anwendungsfertig	umweltverträgliches bleichen von Holz, Fleckentfernung	bleicht ohne die Holzstruktur zu verändern, zerfällt zu Wasser und Sauerstoff, keine Rückstände

### Reinigungsmittel

Sauna-Reinigungsmittel Art.-Nr. 3458	Konzentrat	reinigt alle abwaschbaren und wasserbeständigen Flächen	sehr ergiebig, glänzendes Ergebnis, schnelltrocknend
--------------------------------------	------------	---------------------------------------------------------	------------------------------------------------------

## Dosiereinrichtung

Passend für 1 Liter Flaschen. Für Dosierungen von 5 bis 20 ml.



 Art.-Nr. 3495



## Auslaufhahn

Passend für 10 Liter Kanister.

 Art.-Nr. 3496-2

Artikelbezeichnung	Gebindegröße	Art.-Nr.	Einzelpreis	ab 3 Stück	ab 10 Stück	ab 25 Stück	ab 50 Stück
 <b>Sauna-Reinigungsmittel</b>	1 Liter	3458					
 <b>Dosiereinrichtung</b>		3495					
 <b>Auslaufhahn</b>		3496-2					

Alle Preise gelten nur für Industrie, Handel, Handwerk und Gewerbe und verstehen sich zuzüglich gesetzlicher MwSt. ab Lager. Kein Mindermengenzuschlag.





## FINNSA Allzweckreiniger

desinfizierende, biozide und fungizide Wirkung

Für die Unterhaltsreinigung von sanitären Anlagen, Umkleieräumen sowie Dusch- und Waschkabinen.

Fett-, Öl- und Seifenablagerungen werden schnell und zuverlässig von allen alkali- und wasserbeständigen Oberflächen entfernt. Auch gegen Coronaviren wirksam. Auch zur Anwendung im Hochdruckreiniger geeignet.

**Anwendung:** Verdünnen, manuell mit Schwamm/Tuch auftragen. 10 min. einwirken, mit Wasser nachspülen.

**BAuA Registriernummer N-44405**

1 1 Liter

Art.-Nr. 3430

## Desonal Flächendesinfektion

Desinfektion und Reinigung

Für alle wasserfesten Oberflächen geeignet. Kann z. B. in Freizeitbädern, Fitnessstudios und Hotels eingesetzt werden. Ohne Aldehyde und Alkohole. VAH-konform.

Wirksam gegen Bakterien, Viren, Hefen, Pilze, Salmonellen, Hepatitis-B-Erreger und Coronaviren.

**Anwendung:** Verdünnen, mit Mop/Tuch auftragen, einwirken, mit reichlich Wasser nachspülen, trocknen.

**BAuA Registriernummer N-44375**

2 1 Liter

Art.-Nr. 3410

3 10 Liter (ohne Abbildung)

Art.-Nr. 3416



## Desonal Schnelldesinfektion

Sofort bereit zur Anwendung

Flüssiges Breitband-Desinfektion für Saunen, Solarien, Fitnessgeräte. Auch zur Sprühdeseinfektion geeignet.

Wirksam gegen Bakterien, Pilze, Viren oder Hefen. U.a. gegen MRSA, HIV, Rotaviren, Hepatitis B, E.Coli, Noroviren, Influenza (H1N1) und Coronaviren wirksam.

**Anwendung:** unverdünnt mit Tuch/Wischbezug verteilen und 1 min. (bei Noroviren 30 min.) einwirken lassen. Gründlich feucht nachwischen, spülen und trocknen.

**BAuA Registriernummer N-44374**

4 500 ml

Art.-Nr. 3490

5 10 Liter (ohne Abbildung)

Art.-Nr. 3492



Artikelbezeichnung	Gebindegröße	Art.-Nr.	Einzelpreis	ab 3 Stück	ab 10 Stück	ab 25 Stück	ab 50 Stück
1 <b>FINNSA Allzweckreiniger</b>	1 Liter	3430					
2 <b>Desonal Flächendesinfektion</b>	1 Liter	3410					
3 <b>und -reiniger</b>	10 Liter	3416					
4 <b>Desonal Schnelldesinfektion</b>	500 ml	3490					
5	10 Liter	3492					

Alle Preise gelten nur für Industrie, Handel, Handwerk und Gewerbe und verstehen sich zuzüglich gesetzlicher MwSt. ab Lager. Kein Mindestmengenzuschlag.

# Für die spezielle *Reinigung*

## FINNSA Sanitärreiniger löst Kalk und andere Ablagerungen

Zur Grund- und Unterhaltsreinigung von stark verschmutzten, säurefesten, sanitären Anlagen. Nicht für Leichtmetalle, verzinktes Blech, Marmor, Emaille und Kalkstein.

Vor Anwendung Materialverträglichkeit prüfen! Nicht unverdünnt auf Armaturen anwenden. Sehr geruchsarm.

**Anwendung:** Oberfläche vorwässern, mit geeignetem Gerät auftragen, evtl. einwirken, mit Wasser nachspülen.

2 1 Liter Art.-Nr. 3452



## Uni Speed Kunststoffreiniger gebrauchsfertig

Optimal für die schnelle und gründliche Reinigung von Kunststoffliegen und Bezüge. Auch für alle glatten Oberflächen wie Edelstahl, Handläufe, Türen usw.

**Anwendung:** Wenige Tropfen/Sprühstöße auf die Fläche geben. Verschmutzungen wie Nikotin- und Fettrückstände mit Mikrofasertuch abnehmen.

3 500 ml Art.-Nr. 3441

4 10 Liter (ohne Abb.) Art.-Nr. 3443



DIN-Sicherheitsdatenblätter per Mail an [info@finnsa.de](mailto:info@finnsa.de) anfordern. Alle Mittel sind den deutschen Vorschriften entsprechend gelistet oder genehmigt.

Biozidprodukte vorsichtig verwenden. Vor Gebrauch Etikett-/Produktinformation lesen.

Alle Reiniger sind nicht für den Internetverkauf an Privatkunden geeignet. Nur für Gewerbe und Fachhandel!

## Desonal Händedesinfektion RKI

Händedesinfektion mit kurzer Einwirkzeit für alle Bereiche mit hohen Anforderungen an die Handhygiene. Besonders geeignet für allergieempfindliche Personen.

Gebrauchsfertige alkoholische Lösung ohne Zusatz von Duftstoffen/anderen chemischen Zusätzen.

Bakterizid und fungizid, viruzid wirksam. Gegen HIV, Influenza, Noroviren, Coronaviren und Adenoviren.

**Anwendung:** In Handfläche geben und sofort mind. 30 Sekunden intensiv mit beiden Händen verreiben.

BAuA Registriernummer N-95761

1 1 Liter

Art.-Nr. 3459



## FINNSA Sauna Des bleichend, für den Saunabereich

Speziell für Saunen zum Aufhellen von Bänken, Holzwänden und Kopfstützen. Ohne Aldehyde und Alkohole.

**Anwendung:** Unverdünnt auf Holz auftragen. Nach ca. 10 min. abspülen. Ergebnis prüfen. Ggf. wiederholen.

5 2 Liter (ohne Abb.)

Art.-Nr. 3420

6 10 Liter

Art.-Nr. 3421

Artikelbezeichnung	Gebindegröße	Art.-Nr.	Einzelpreis	ab 3 Stück	ab 10 Stück	ab 25 Stück	ab 50 Stück
1 Desonal Händedesinfektion RKI	1 Liter	3459					
2 FINNSA Sanitärreiniger	1 Liter	3452					
3 Uni Speed Kunststoffreiniger	500 ml	3441					
4 Uni Speed Kunststoffreiniger	10 Liter	3443					
5 FINNSA Sauna Des	2 Liter	3420					
6 FINNSA Sauna Des	10 Liter	3421					

Alle Preise gelten nur für Industrie, Handel, Handwerk und Gewerbe und verstehen sich zuzüglich gesetzlicher MwSt. ab Lager. Kein Mindermengenzuschlag.



# Überall *sauber und hygienisch* sitzen



## Dampfbad-Sitzunterlagen

Platzsparend, preisgünstig, hygienisch. Als Einwegunterlage verwendbar oder bei 60 °C waschbar.

Material: Polypropylen PP, weiß  
Maße ca.: 53 × 40 cm, ca. 50 g.

1 VPE 100 Stück Art.-Nr. 4810

## Mehrweg Dampfbad-Sitzunterlage

Hygienische Unterlage für alle Badeformen. Sitzseite: kurze Frottierbeschichtung. Unterseite: wasserundurchlässige PVC-Schicht.

Waschbar bei 60°C, isoliert gegen Hitze.  
Maße ca.: 35 × 45 cm.

2 weiß, VPE 1 Stück Art.-Nr. 7730

3 blau, VPE 1 Stück Art.-Nr. 7731

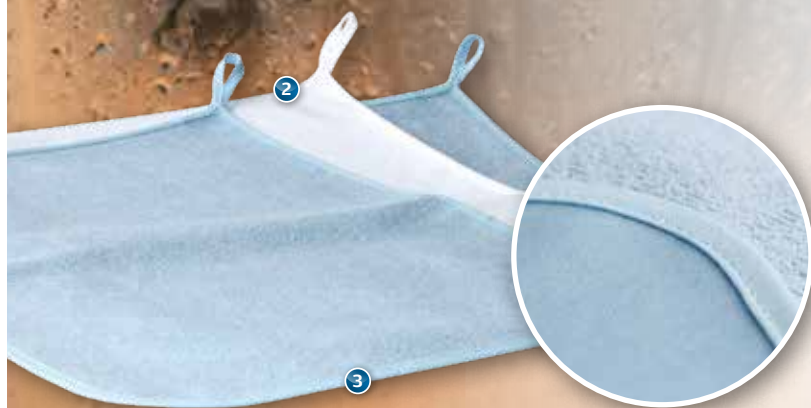

Artikelbezeichnung	Farbe	Art.-Nr.	Einzelpreis	ab 3 Stück	ab 10 Stück	ab 25 Stück	ab 50 Stück
1 Dampfbad-Sitzunterlagen, VPE 100 Stück	weiß	4810					
2 Mehrweg Dampfbad-Sitzunterlage, VPE 1 Stück	weiß	7730					
3	blau	7731					

Alle Preise gelten nur für Industrie, Handel, Handwerk und Gewerbe und verstehen sich zuzüglich gesetzlicher MwSt. ab Lager. Kein Mindestmengenzuschlag.

## Fußwanne "Lärche" Standard, inklusive Einsatz

Aus unbehandeltem Lärchenholz gefertigt, mit Metallreifen gebunden. Mit 2 verlängerten Griffdauben. Inklusive Kunststoff-Einsatz Art.-Nr. 8990.

**Maße ca.:** H 20 cm, Griffdauben H 29 cm, Ø oben 40 cm, Ø unten 35 cm.

1  16l  Art.-Nr. 8928-1

wie oben, jedoch innen und außen transparent versiegelt und ohne Einsatz.

**Maße ca.:** H 20 cm, Griffdauben H 30 cm, Ø oben 40 cm, Ø unten 35 cm.

2  16l  Art.-Nr. 8926

## Kunststoffeinsatz

Laugenbeständiger Kunststoffeinsatz. Passend für Wannen 8925, 8926 und 8928-1.

3  16l  Art.-Nr. 8990

## Fußwanne "Kambala" Transparent hygieneversiegelt

Aus Kambala-Holz. Innen und außen transparent hygieneversiegelt. Mit zwei Metallreifen gebunden. Mit 2 verlängerten Griffdauben.

**Maße ca.:** H 20 cm, Griffdauben H 30 cm, Ø oben 40 cm, Ø unten 35 cm.

4  16l  Art.-Nr. 8925



wie oben, jedoch mit Standfüßen, verchromtem Messing-Standrohr und Abfluss.

**Maße ca.:** H 23 cm, Griffdaube H 33 cm, Innenhöhe 17 cm, Ø oben 40 cm.

5  16l  mit Ablauf Art.-Nr. 8930

wie oben, jedoch mit Standfüßen, Edelstahl-Standrohr und Abfluss.

**Maße ca.:** H 35 cm, Ø oben 42 cm, Ø unten 35 cm, ohne Griffdauben.

6  29l  hoch, mit Ablauf Art.-Nr. 8935



**Kambalaholz** hat eine gleichmäßige feine Struktur, ist sehr druckfest und äußerst resistent. Die Maserung und Struktur des helleren **Lärchenholz** ist lebhafter und kontrastreicher.

Artikelbezeichnung	Inhalt	Art.-Nr.	Einzelpreis	ab 3 Stück	ab 10 Stück	ab 25 Stück	ab 50 Stück
1 Fußwanne "Lärche", inkl. Einsatz	16 Liter	8928-1					
2 Fußwanne "Lärche", versiegelt	16 Liter	8926					
3 Kunststoffeinsatz für Fußwannen	16 Liter	8990					
4 Fußwanne "Kambala", versiegelt	16 Liter	8925					
5 Fußwanne "Kambala", versiegelt + Ablauf	16 Liter	8930					
6 Fußwanne "Kambala", versiegelt, hoch + Ablauf	29 Liter	8935					

Alle Preise gelten nur für Industrie, Handel, Handwerk und Gewerbe und verstehen sich zusätzlich gesetzlicher MwSt. ab Lager. Kein Mindermengenzuschlag.



# Fußbecken

## FINNSA Mineralguss-Fußbecken

Qualitativ hochwertiger und extrem stabiler Verbundstoff aus ca. 80% natürlichen Mineralien wie z. B. Marmormehl oder Quarzsand. Mit Harzen verbunden. Umhüllt mit einer farbgebenden Polyester-Harzschiicht.

- hochglänzende, hygienische und porenfreie Oberfläche
- pflegeleicht, strapazierfähig und hautsympathisch
- lange Lebensdauer

Lieferung erfolgt inklusive Standrohrventil (verchromt), Ventilunterteil und Siphon.

Sonderfarben und Effektfarben auf Anfrage möglich.

**Maße ca.:** s. Skizze, fordern Sie ein Datenblatt an. Gewicht: ca. 20 kg.

1  weiß

Art.-Nr. 0920

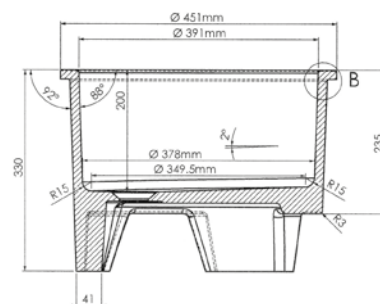

Artikelbezeichnung

Farbe

Art.-Nr.

Einzelpreis

ab 3 Stück

ab 10 Stück

ab 25 Stück

ab 50 Stück

1 **FINNSA Mineralgussbecken**

weiß

0920

Alle Preise gelten nur für Industrie, Handel, Handwerk und Gewerbe und verstehen sich zuzüglich gesetzlicher MwSt. ab Lager. Kein Mindestmengenzuschlag.



Alle Tauchbottiche sind sauber rund ausgehobelt und geschliffen. Wasserfest mit Nut und Feder verleimt. Umreift mit drei feuerverzinkten Reifen inkl. Innentrittstufe und Wasserablauf mit Edelstahl-Standrohr als Überlaufsicherung. Inkl. Außenleiter zum Einhängen. Die transparente Hygieneversiegelung ist nicht UV-beständig.

Unsere Produkte werden in Handarbeit gefertigt.

Lieferzeit ca. 2 Monate

# Tauchbecken

## Sauna-Tauchbecken "Lärche"

Außen geflammt, innen blaue Hygieneversiegelung, nahezu feuchteundurchlässig. Nicht für Außenbereiche geeignet.

Maße ca.: L × B × H: 100 × 72 × 100 cm.  
Inhalt ca. 336 l bei 70 cm Wasserstandhöhe.

1  Art.-Nr. 8910

wie oben, aber innen und außen transparente Hygieneversiegelung.

2  ohne Abbildung Art.-Nr. 8911



Artikelbezeichnung	Inhalt	Art.-Nr.	Einzelpreis	ab 3 Stück	ab 10 Stück	ab 25 Stück	ab 50 Stück
1 Tauchbecken "Lärche", blau versiegelt	336 Liter	8910					
2 Tauchbecken "Lärche", transparent versiegelt	336 Liter	8911					

Alle Preise gelten nur für Industrie, Handel, Handwerk und Gewerbe und verstehen sich zuzüglich gesetzlicher MwSt. ab Lager. Kein Mindermengenzuschlag.



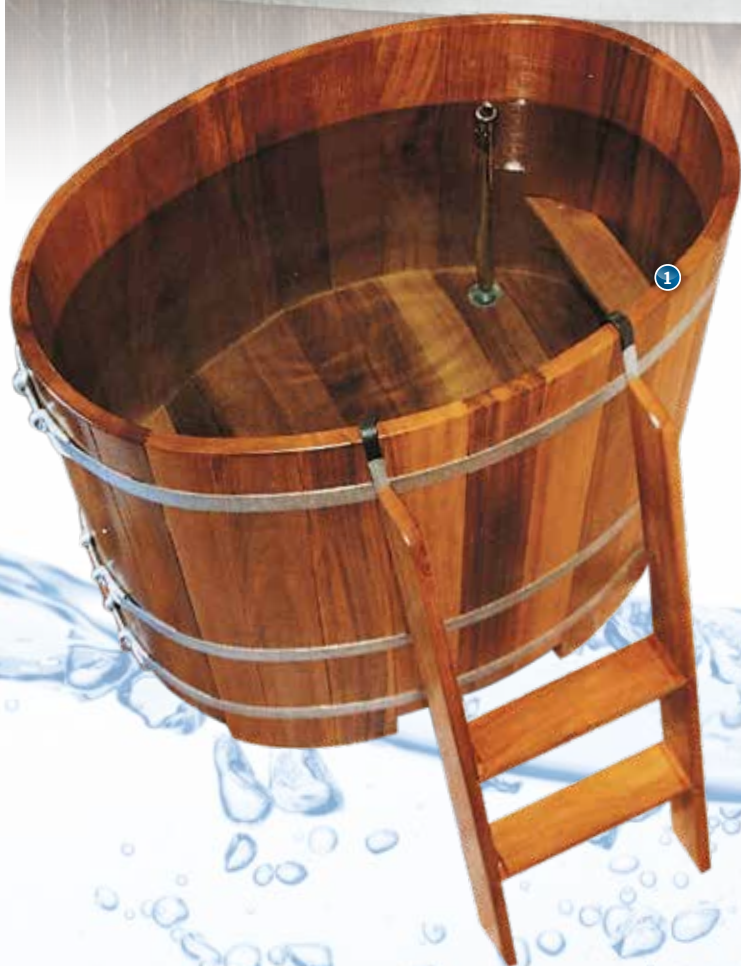

## Sauna-Tauchbecken "Kambala"

Aus Kambalaholz, innen und außen transparente Hygieneversiegelung. Nahezu feuchte- und durchlässig. Nicht für Außenbereiche geeignet.

**Maße ca.:** L × B × H: 110 × 77 × 100 cm, oval.  
Inhalt ca. 406 l bei 70 cm Wasserstandhöhe.



Art.-Nr. **8940**

**Maße ca.:** L × B × H: 130 × 79 × 100 cm, oval.  
Inhalt ca. 483 l bei 70 cm Wasserstandhöhe.



ohne Abbildung

Art.-Nr. **8945**

Artikelbezeichnung	Inhalt	Art.-Nr.	Einzelpreis	ab 3 Stück	ab 10 Stück	ab 25 Stück	ab 50 Stück
<b>1</b> Tauchbecken "Kambala", transparent versiegelt	406 Liter	8940					
<b>2</b> Tauchbecken "Kambala", transparent versiegelt	483 Liter	8945					

Alle Preise gelten nur für Industrie, Handel, Handwerk und Gewerbe und verstehen sich zuzüglich gesetzlicher MwSt. ab Lager. Kein Mindestmengenzuschlag.

# Allgemeine Verkaufsbedingungen

der Firma Finnsa GmbH, D-36304 Alsfeld

## 1. Allgemeines

Für alle Kaufverträge und unsere Angebote gelten, soweit nicht anders vereinbart, ausschließlich die nachstehenden Bedingungen. Allgemeine Bedingungen des Bestellers finden keine Anwendung, auch wenn wir nicht ausdrücklich widersprechen. Technische Änderungen, Maße und optische Abweichungen behalten wir uns vor, soweit diese für den Kunden nicht nachteilig und zumutbar sind. Farbwiedergaben sind Annäherungswerte. Irrtum und alle Rechte bleiben vorbehalten.

Bei Einzel- oder Sonderanfertigungen, Sonderfarben/-größen, bei Namenseindrucken, usw. sind Warenrücknahmen nicht möglich. Bei Sonderanfertigungen können bis zu +/- 10 % Mengendifferenzen auftreten.

Für evtl. Druckfehler kann keine Haftung übernommen werden. Produktfotos können vom Original-Produkt abweichen, Etiketten unserer Produkte können sich jederzeit ändern. Auch eine Aktualisierung oder Überarbeitung unserer Produkte bzw. deren Etiketten ist jederzeit möglich. Batterien sind generell nicht im Lieferumfang enthalten.

## 2. Aufträge

Gelten von uns als angenommen, wenn sie schriftlich bestätigt sind. Angebote sind stets freibleibend und ab Angebotsdatum 6 Wochen gültig, falls nicht anders angegeben.

## 3. Preise

Verstehen sich, sofern nicht schriftlich anders vereinbart, ab Lager Alsfeld (Hessen) oder Werkslager, zuzüglich Verpackungs- und Transportkosten, sowie zuzüglich der gesetzlichen Mehrwertsteuer. Eine Transportversicherung ist nicht im Preis enthalten. Die Zahlung hat, sofern nicht schriftlich anders vereinbart, wahlweise zu erfolgen: Innerhalb 14 Tagen ab Rechnungsdatum rein Netto. Bankeinzug sofort bei Rechnungsstellung minus 2% Skonto. Wir behalten uns vor, Aufträge ggf. per Vorkasse zu bearbeiten. Bei Direktversand an Ihre Kunden zzgl. 3,50 € Bearbeitungsgebühr. Es gelten die am Tag der Rechnungsstellung gültigen Preise der aktuellen Preisliste.

## 4. Eigentumsvorbehalt

Die gelieferte Ware bleibt bis zur vollen Bezahlung sämtlicher Forderungen aus der Geschäftsverbindung, einschließlich Einreichungen der Bankeinzüge, unser Eigentum und darf bis dahin nicht weiter veräußert werden.

## 5. Lieferzeiten

Gelten stets unverbindlich. Betriebsstörungen bei uns, unseren Lieferanten und Frachtführern, oder besondere Ereignisse höherer Gewalt verlängern die angegebenen Lieferzeiten um den durch die Ereignisse verursachten Zeitverlust. Zeit- und mengen-gerechte Teillieferungen sind zulässig und können getrennt abgerechnet werden.

## 6. Garantie

Wir übernehmen für die gelieferte Ware eine Garantie von einem Jahr ab Rechnungsdatum. Voraussetzung ist eine sachgemäße Behandlung. Ausgenommen von dieser Garantie sind Leuchtmittel und Verschleißteile. Für Mängel, welche innerhalb der Garantiezeit auftreten und auf Materialfehler zurückzuführen sind, wird Ersatz gestellt. Weitere Ansprüche werden nicht anerkannt.

## 7. Transportschäden

Werden von uns nur unter nachstehend aufgeführten Bedingungen anerkannt: Alle Sendungen sofort beim Eintreffen auf Transportschäden untersuchen, damit Ersatzansprüche gegen Dritte sichergestellt werden. Rechtzeitiges Hinzuziehen von Beauftragten des Beförderungsunternehmens zur Schadensfeststellung ist unbedingt erforderlich. Bei äußerlich erkennbaren Beschädigungen oder Verlusten müssen Sie vor Annahme des Gutes die Aufnahme des Schadens und die Aushändigung einer Tatbestandsaufnahme beantragen. Bei Postsendungen ist vor Annahme beschädigter Pakete usw. der Schaden durch die Post schriftlich bescheinigen zu lassen. Bei äußerlich nicht erkennbaren Schäden, die sich also erst beim Auspacken herausstellen, muss das Gut im vorgefundenen Zustand liegen bleiben und der Beförderungsunternehmer unverzüglich zur Schadensfeststellung aufgefordert werden. Verpackungen unbedingt aufbewahren. Halten Sie die Reklamationsfristen für die Aufforderung des Beförderungsunternehmers zur

Schadensfeststellung ein, da ansonsten jegliche Haftung des Beförderers erlischt und auch wir keine kostenlosen Ersatzlieferungen leisten können. Die Fristen betragen in Deutschland: bei Postsendungen: 24 Stunden nach Empfang der Sendung, bei Bahntransporten: 7 Tage nach Empfang der Sendung, bei Kraftfahrzeugtransporten: 4 Tage nach Empfang der Sendung. Wir empfehlen Ihnen jedoch dringend sofortige Meldung. Schadensfälle sind auch uns innerhalb 7 Tage nach Annahme des Gutes schriftlich zu melden.

## 8. Datenspeicherung

Wir setzen Sie davon in Kenntnis, dass wir ihre Daten, nur soweit geschäftsnotwendig und im Rahmen der aktuellen DSGVO (Europäische Datenschutz-Grundverordnung) zulässig, EDV-mäßig speichern und verarbeiten. Fragen und Auskunftswünsche zum Thema Datenschutz können Sie jederzeit an uns richten.

## 9. Allgemeine Haftung

Schadensersatzansprüche jeglicher Art gegen uns sind ausgeschlossen, es sei denn, es liegt grobe Fahrlässigkeit oder Vorsatz, oder die Verletzung einer wesentlichen Vertragspflicht vor.

## 10. Erfüllungsort

Erfüllungsort und Gerichtsstand für beide Teile sind stets Alsfeld (Hessen) und die im Instanzenweg zuständigen Gerichte. Als örtliches zuständiges Gericht, auch für Mahnverfahren, gilt Alsfeld für beide Teile als verbindlich vereinbart.

Stand November 2023

Die Verfügbarkeit aller Artikel über den gesamten Zeitraum der Gültigkeit des Kataloges können wir nicht garantieren.

Copyright 2023 by  
Finnsa GmbH, 36304 Alsfeld, Deutschland

Copyright Produktfotos: Finnsa GmbH

Die Bildrechte einiger Fotos liegen bei Fotolia.de bzw. Adobe Stock

Außerdem danken wir dem Erlenbad Alsfeld für die freundliche Unterstützung bei der Aufnahme vieler unserer Fotos durch die PR-Agentur Marlik – Anja Kierblewski und außerdem Tropical Islands für die Bereitstellung von Produktfotos.

Alle Inhalte dieser Publikation (Texte, Bilder Logos etc.) sind Eigentum der FINNSA GmbH, oder wurden uns für diesen Katalog Seitens Dritter zur Verfügung gestellt. Diese Publikation, Bilder oder Teile davon dürfen nicht ohne schriftliche Genehmigung der Finnsa GmbH vervielfältigt, nachgedruckt oder gespeichert werden. Der Inhalt ist ohne Rechtsverbindlichkeit. Wir behalten uns Änderungen ausdrücklich vor. Mit Erscheinen dieses Kataloges werden alle vorherigen Kataloge ungültig.

Unsere Angebote gelten für Industrie, Handel, Handwerk und Gewerbe.

## Impressum

Adresse: Finnsa GmbH  
Marburger Straße 35  
36304 Alsfeld, Deutschland

Ust-Identifikationsnr.: DE 112607206

Telefon: +49(0) 66 31 - 96 88 - 0

Telefax: +49(0) 66 31 - 96 88 - 96

E-Mail: [info@finnsa.de](mailto:info@finnsa.de)

Homepage: [www.finnsa.de](http://www.finnsa.de)

Handelsregister: HRB 5003 - Amtsgericht Gießen

Geschäftsführer: Uwe Helm







Seiten-  
anzahl  
bei Fax

**Kundennummer - RECHNUNGSANSCHRIFT**

Name / Firma

Straße

PLZ / Ort

Telefon

Telefax

e-mail

Datum und Unterschrift

Ich bestelle zu den mir bekannten  
Lieferungs- und Zahlungsbedingungen

sofort

Lieferung am:

**Kundennummer - LIEFERANSCHRIFT** (falls abweichend von Rechnungsanschrift)

Name / Firma

Straße

PLZ / Ort

Telefon

- innerhalb 14 Tagen ab Rechnungsstellung rein netto.  
Bezahlen Sie bei Finnsa GmbH per Lastschriftverfahren.  
Einfach die Einzugsermächtigung ausfüllen und Sie erhalten 2 % Skonto!
- Bankeinzugsermächtigung** (Bitte ausfüllen, falls gewünscht)  
Hiermit ermächtige(n) ich/wir Sie, bis auf Widerruf die offenen Rechnungen  
für die Finnsa GmbH mittels Lastschrift einzuziehen.  
Ihre SEPA-Mandatsreferenznummer wird Ihnen auf der Rechnung bekannt gegeben.

IBAN

BIC

Name der Bank

Datum

Unterschrift

Art.-Nr.:	Größe/Farbe	Menge	Artikel	Einzelpreis €	Gesamtpreis €
				Gesamt Summe €	

Bestellungen per e-mail bitte an: [bestellung@finnsa.de](mailto:bestellung@finnsa.de)

Diese Angebote gelten nur für Industrie, Handel, Handwerk und Gewerbe. Der Käufer bestätigt mit der Bestellung die Verwendung der Ware im Rahmen seiner gewerblichen Tätigkeit. Alle Preise in Euro, ohne MWST, ab Lager.

Zahlungskonditionen: Innerhalb von 14 Tagen ab Rechnungsstellung rein netto, Bankeinzug mit 2 % Skonto und Vorauskasse.

**TIPP:**  
Bestellblatt für weitere  
Bestellungen kopieren.

# Datenschutzinformation gemäß Art. 13 DSGVO

der Firma Finnsa GmbH, D-36304 Alsfeld

Diese Datenschutzinformation unterrichtet Sie über die Verarbeitung Ihrer Daten bei Finnsa GmbH Alsfeld, Marburger Straße 35, 36304 Alsfeld. Zu Ihren Daten gehören gem. Art. 4 Nr. 1 DSGVO alle Informationen, die sich auf Ihre Person beziehen oder beziehen lassen, insbesondere mittels Zuordnung zu einer Kennung wie einem Namen oder zu einer Organisations- oder Personalnummer, mit der Ihre Person identifiziert werden kann.

## Persönliche Informationen und personenbezogene Daten

Während Ihres Auftragsverhältnisses erhebt und verarbeitet Finnsa GmbH Informationen (sowohl in Papierformat als auch in digitaler Form).

Zu diesen Daten gehören:

- Stammdaten (Name, Anschrift)
- Vertragsdaten (Art des Vertrags, Beginn/Ende des Vertrags)
- Geschäftskontakt- und Kommunikationsdaten
- Berechtigungen (Zutrittsrechte, Zugangsrechte zu IT-Systemen und Datenverarbeitungsverfahren, Protokolldaten über die Benutzung von Kommunikations- und Datenverarbeitungssystemen, Aufzeichnungen aus dem Videoüberwachungssystem)
- Historiendaten
- Bankverbindungen

## Zwecke der Erhebung und Verarbeitung

Finnsa GmbH erhebt, verarbeitet und nutzt Ihre personenbezogenen Daten ausschließlich für Zwecke des Vertragsverhältnisses und für im Rahmen unserer Geschäftstätigkeit zulässige Geschäftszwecke. Dazu gehören:

- Innerbetriebliche Verwaltungs- und Organisationszwecke
- Gewährleistung der Sicherheit und des Schutzes der Verarbeitungsverfahren und der Daten vor unbefugtem Zugriff, vor Verfälschung und unbefugter Nutzung
- Schutz der Einrichtungen, Anlagen und Vermögenswerte des Unternehmens vor Diebstählen und sonstigen Schäden

Eine Verarbeitung Ihrer Daten für andere als die genannten Zwecke erfolgt nur, soweit diese Verarbeitung mit den Zwecken des Beschäftigungsverhältnisses vereinbar ist. Wir werden Sie vor einer derartigen Weiterverarbeitung Ihrer Daten über diese Verarbeitung informieren und, soweit erforderlich, Ihre Einwilligung hierzu einholen.

## Ihre Datenschutzrechte

Ihre Datenschutzrechte sind in Kapitel III (Art. 12 ff.) der Europäischen Datenschutzgrundverordnung (DSGVO) geregelt. Nach diesen Vorschriften haben Sie ein Recht auf Auskunft über die zu Ihrer Person gespeicherten, personenbezogenen Daten, über die Zwecke der Verarbeitung, über eventuelle Übermittlungen an andere Stellen und über die Dauer der Speicherung.

Zur Wahrnehmung Ihres Auskunftsrechts können Sie auch Auszüge oder Kopien erhalten. Sollten Daten unrichtig sein oder für die Zwecke, für die sie erhoben worden sind, nicht mehr erforderlich, können Sie die Berichtigung, Löschung oder Einschränkung der Verarbeitung verlangen. Soweit in den Verarbeitungsverfahren vorgesehen, können Sie Ihre Daten auch selbst einsehen und ggf. korrigieren.

Sollten sich aus Ihrer besonderen persönlichen Situation Gründe gegen eine Verarbeitung Ihrer personenbezogenen Daten ergeben, können Sie, soweit die Verarbeitung auf ein berechtigtes Interesse gestützt ist, einer Verarbeitung widersprechen. Wir werden in einem solchen Fall Ihre Daten nur dann verarbeiten, wenn hierfür besondere zwingende Interessen bestehen.

Bei Fragen zu Ihren Rechten und zur Wahrnehmung Ihrer Rechte kontaktieren Sie bitte Ihre Personalabteilung oder den betrieblichen Datenschutzbeauftragten.

## Rechtsgrundlage für die Verarbeitung Ihrer personenbezogenen Daten

Rechtsgrundlage für die Verarbeitung Ihrer personenbezogenen Daten für Zwecke des Vertragsverhältnisses ist Art. 6 Abs. 1 lit. b) und lit. c) DSGVO.

Erhoben und verarbeitet werden hierfür Daten nur, soweit dies gesetzlich vorgeschrieben oder nach dem Anstellungsvertrag erforderlich ist. Soweit eventuell weitere Daten nicht unmittelbar für die Durchführung des Beschäftigungsverhältnisses erforderlich sind, stützt sich die Verarbeitung auf ein berechtigtes Interesse des Unternehmens gem. Art. 6 Abs. 1 lit. f) DSGVO.

Ein berechtigtes Interesse kann sich z. B. aus internen Organisations- und Verwaltungszwecken, zum Schutz der Einrichtungen, Anlagen und Vermögenswerte des Unternehmens sowie der Datenverarbeitungsanlagen und Daten ergeben. Eine Verarbeitung Ihrer Daten ist hier zulässig, wenn nicht der Schutz Ihrer Interessen, Grundrechte und Grundfreiheiten überwiegt.

Im Einzelfall können wir auch Ihre Einwilligung in die Verarbeitung oder

Übermittlung Ihrer Daten einholen. Ihre Einwilligung ist in diesen Fällen freiwillig und kann von Ihnen, soweit nichts Abweichendes vereinbart ist, für die Zukunft jederzeit widerrufen werden. Aus einer Nichteinwilligung oder einem eventuellen späteren Widerruf einer Einwilligung entstehen Ihnen keinerlei Nachteile.

## Übermittlung Ihrer persönlichen Informationen

Ihre persönlichen Daten werden an externe Stellen nur insoweit übermittelt oder offenbart, als dies durch eine Rechtsnorm vorgeschrieben oder zur Erfüllung des mit Ihnen abgeschlossenen Anstellungsvertrages erforderlich ist (z. B. an Steuer- und Sozialversicherungsbehörden, Banken, Wirtschaftsprüfer), oder aufseiten von Finnsa GmbH oder einer externen Stelle ein berechtigtes Interesse im o. g. Sinn besteht und die Übermittlung nach den datenschutzrechtlichen Vorschriften zulässig ist.

Ihre persönlichen Daten und Informationen können von Finnsa GmbH auch Bevollmächtigten und Auftragnehmern, die für uns eine Dienstleistung erbringen, einschließlich Versicherern und Beratern, für berechtigte Zwecke offengelegt werden, soweit hierzu im Einzelfall nach den datenschutzrechtlichen Vorschriften eine Erlaubnis besteht. Sollte dafür Ihre Einwilligung oder eine gesonderte Unterrichtung erforderlich sein, werden wir vorher Ihre Einwilligung einholen bzw. Sie rechtzeitig vorher darüber unterrichten. Ihre persönlichen Daten können zur Durchführung von Datenverarbeitungsaufgaben auch an Dienstleistungsunternehmen übertragen werden, z. B. zur Durchführung der automatisierten Personaldatenverarbeitung oder der Lohn- und Gehaltsabrechnung. Wir werden dabei die datenschutzrechtlichen Vorschriften beachten.

Bestimmte Aufgaben der Personalverwaltung und des Personalmanagements werden zentral von Finnsa GmbH durchgeführt. Eine Datenübermittlung bzw. Offenbarung Ihrer Daten erfolgt nur in dem hierfür erforderlichen Umfang unter Beachtung der einschlägigen Datenschutzvorschriften. Soweit eine Datenübermittlung an Drittstaaten oder eine Offenbarung an Stellen in Drittstaaten erfolgt, werden hierfür die zusätzlichen Voraussetzungen beachtet. Diesen Vorschriften entsprechend wurde zwischen Finnsa GmbH und der verarbeitenden Stelle ein nach der DSGVO vorgeschriebener Vertrag nach den EU-Standardvertragsklauseln abgeschlossen.

## Verantwortliche Stelle für die Verarbeitung Ihrer persönlichen Daten

Die zuständige und verantwortliche Stelle für die Erhebung, Verarbeitung und Nutzung Ihrer persönlichen Daten ist, soweit keine abweichenden vertraglichen Vereinbarungen getroffen worden sind, Finnsa GmbH in der Bundesrepublik Deutschland.

Die Personaldaten werden in Personaldatenverarbeitungssystemen gespeichert und verarbeitet. Die technische Installation ist so gestaltet, dass nur ein eng gefasster Kreis von besonders befugten Personen zugriffsberechtigt ist und jeder sonstige Zugriff oder sonstige Kenntnisnahme der Daten nach dem Stand der Technik ausgeschlossen ist.

## Beschwerden über die Verarbeitung Ihrer personenbezogenen Daten

Sollten Sie Bedenken oder eine Frage zu der Verarbeitung Ihrer personenbezogenen Daten und Informationen haben, können Sie sich an Finnsa GmbH wenden. Sie können sich aber auch unter den nachstehenden Kontaktdaten an den betrieblichen Datenschutzbeauftragten oder an die Aufsichtsbehörde für den Datenschutz wenden.

Datenschutzbüro Rößner  
Karl-Bröger-Str. 10, 36304 Alsfeld  
[dsb@ra-roessner-merle.de](mailto:dsb@ra-roessner-merle.de)

Der Hessische Beauftragte für Datenschutz und Informationsfreiheit  
Postfach 3163, 65021 Wiesbaden  
Telefon: +49 611 1408 - 0, Telefax: +49 611 1408 - 900 / 901

## Dauer der Speicherung

Ihre personenbezogenen Daten werden nur gespeichert, solange die Kenntnis der Daten für die Zwecke des Vertragsverhältnisses oder die Zwecke, für die sie erhoben worden sind, erforderlich ist oder gesetzliche oder vertragliche Aufbewahrungsvorschriften bestehen.

Unterschiedliche gesetzliche Aufbewahrungsfristen ergeben sich aus steuerrechtlichen, arbeitsrechtlichen und sozialversicherungsrechtlichen Vorschriften und reichen für steuerrechtlich relevante Unterlagen und Belege bis zu zehn Jahren. Nach Ihrem Ausscheiden aus unserem Unternehmen werden wir Ihre Personalakte noch über einen Zeitraum von 10 Jahren aufbewahren.

Stand November 2023

